

Ver.03 2023.04

꼬모냉장고 진로두꺼비 사용설명서

제품명(모델명) : 꼬모냉장고 진로두꺼비(C031J**, C030J**)
UV-C 살균키트(C031UV**)

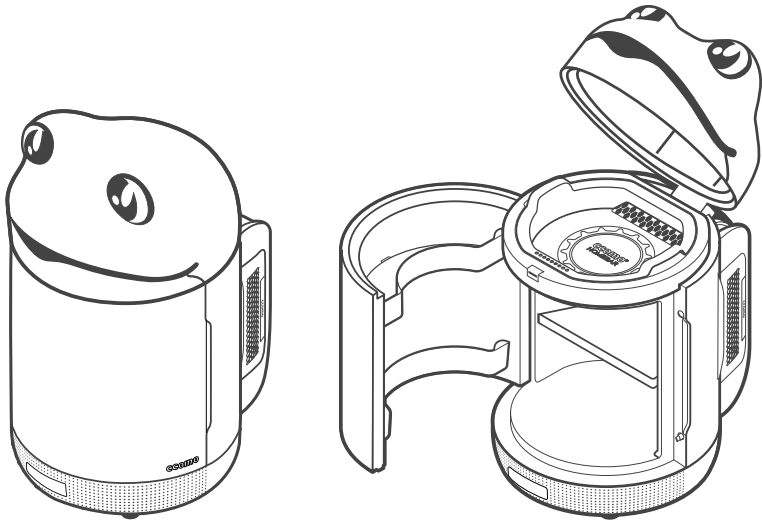

꼬모냉장고를 구매해 주셔서 감사합니다.

먼저 설명서를 읽으신 후 사용하시면 더욱 편리하고 안전하게 사용하실 수 있습니다.

- 안전을 위한 주의사항은 사용자의 안전을 지키고 재산상의 손해 등을 막기 위한 내용입니다. 반드시 읽고 올바르게 사용해 주십시오.
- 본 제품은 대한민국에서만 사용하도록 만들어져 있으며 해외에서는 품질을 보증하지 않습니다.

차례

3 각 부 명칭

4 보관 가능 최대 높이 및 내용적

4 안전을 위한 주의사항

9 설치하기

이동 및 운반 시 알아두기
접지 시 알아두기
설치 시 알아두기

11 사용하기

냉장고 모델 : C031J**, C030J**
제품 특징점
사용하기 전 알아두기
효과적인 식품 보관 방법
기능 설명
디스플레이 기본 설정하기
온도 설정하기
블루투스 연결 설정하기
고내 선반 분해 및 조립하기
트레이(물받이) 비우기

UV-C 살균키트 적용 모델
UV-C 살균키트란?
효과적인 살균 방법
살균키트 설치하기
살균키트 기능 설명
살균키트 디스플레이 설정

17 관리하기

청소 시 알아두기
필터 청소하기

18 고장신고 전 확인사항

21 제품보증서

21 소비자 분쟁해결 기준 안내

22 유상 서비스에 대한 책임

22 폐 가전제품 처리 절차

23 메모



[권장 안전 사용 기간] 7년

권장 안전 사용 기간을 초과하여 사용 시
사용 환경 및 제품 노후로 인하여
안전 사고가 발생할 수 있습니다.
권장 안전 사용기간 내에 안전 점검을
받으시길 권장합니다.
※ 안전 점검은 유료 서비스입니다.

각부 명칭

■ 각부 명칭

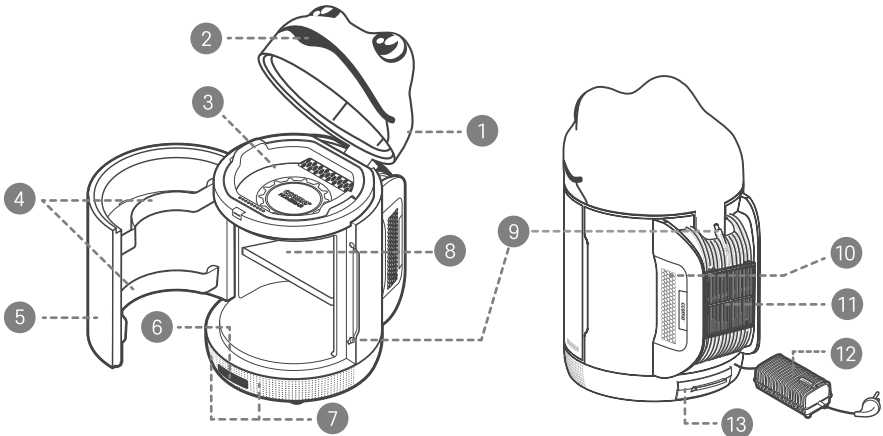

- | | |
|-------------------------|-------------------|
| ① 상부 도어 | ⑨ 댐퍼(스무버) |
| ② 상부 도어 열림 버튼
(PUSH) | ⑩ 기계실(열전소자 및 방열팬) |
| ③ 상부 선반 | ⑪ 필터 |
| ④ 전면 도어 선반(대, 소) | ⑫ 어댑터 |
| ⑤ 전면 도어 | ⑬ 트레이(물받이) |
| ⑥ 디스플레이 | ⑭ 그릴 선반 |
| ⑦ 블루투스 스피커 | ⑮ UV-C 살균 램프(2개) |
| ⑧ 고내 선반 | ⑯ 살균 디스플레이 |
| | ⑰ LED 조명 램프 |
| | ⑱ 살균 전용 트레이 |



※ 1~13번의 기능은 12 페이지, 14~18번의 기능은 16 페이지를 참고하십시오.

보관 가능 최대 높이 및 내용적

■ 보관 가능 최대 높이 및 내용적

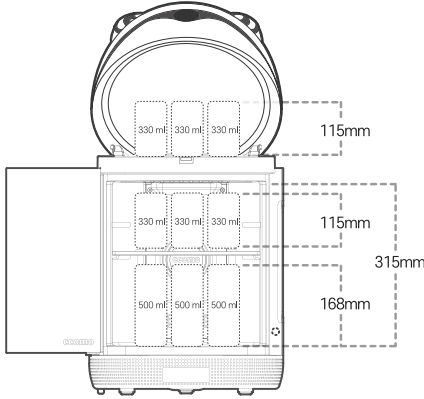

보관 가능 최대 높이

헤드룸 : 높이 115mm 이하

바디룸 : 높이 115mm + 168mm 기준 권장

※ 아래 칸 고내 선반 제거 시

최대 315mm까지 보관 가능

내용적

헤드룸 : 9ℓ

바디룸 : 21ℓ

총 : 30ℓ

※ 상하칸 병장 전용 사용 시

맥주 330ml : 최대 33캔

소주 360ml : 최대 11병

생수 500ml : 최대 11병

* 도어부 선반에는 주류 및 음료수의 보관을 권장하지 않습니다.

안전을 위한 주의 사항

■ 안전을 위한 주의 사항

- 제품을 안전하고 올바르게 사용하여 사고나 위험을 미리 막기 위한 사항이므로 반드시 지켜 주십시오.
- 읽고 난 뒤에는 사용하는 사람이 항상 볼 수 있는 곳에 보관하여 주십시오.
- 다음에 표시되어 있는 안전에 관련된 주의사항들은 제품을 안전하고 정확하게 사용하여 예기치 못한 위험이나 손해를 사전에 방지하기 위한 것입니다.
- 주의사항은 '경고'와 '주의'의 두 가지로 구분되어 있으며 의미는 다음과 같습니다.



이 기호는 위험을 끼칠 우려가 있는 사항과 조작에 대하여 주의를 환기시키는 기호입니다. 이 기호가 있는 부분은 위험 발생을 피하기 위하여 주의깊게 읽고 지시에 따라야 합니다.



경고 : 지시 사항을 위반할 경우 심각한 상해나 사망에 이를 가능성이 있습니다.



주의 : 지시 사항을 위반할 경우 경미한 상해나 제품 손상의 가능성이 있습니다.

안전을 위한 주의 사항

⚠ 설치 관련 경고

접지 없는 다중 콘센트를 사용하지 마십시오. 감전 또는 다중 콘센트의 이상 발열로 화재의 원인이 됩니다.

· 접지가 잘 안 된 경우 제품의 고장 및 누전으로 감전의 원인이 됩니다.



전선이 없는 멀티 콘센트에 제품의 전원 플러그를 꽂지 마십시오.

· 화재의 원인이 됩니다.

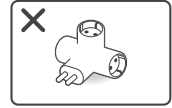

단단하고 수평인 바닥 이외에는 설치하지 마십시오. 특히, 제품을 다른 가구 또는 물건 위에 올려놓지 마십시오.

· 제품 설치 시 바닥이 고르지 않을 경우 진동과 소음이 발생하거나 문의 수평이 맞지 않게 됩니다.



전원 플러그가 제품 뒷면에 돌리거나 위로 향하지 않도록 주의하십시오.

· 전원 플러그가 손상되거나 물이 유입되어 감전 또는 화재의 원인이 됩니다.

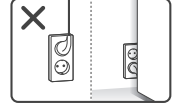

먼지가 많거나 온도 변화가 심한 장소(살이, 비닐하우스 등)에 설치하지 마십시오.

· 감전, 화재, 폭발의 원인이 됩니다.



청소 또는 제품의 실내등 교체 시 전원 플러그를 빼주십시오.

· 감전 또는 상해의 원인이 됩니다.

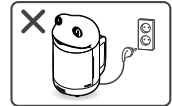

습기가 많은 곳, 제품 주변에 물 또는 빗물이 튀는 곳에는 설치하지 마십시오.

· 절연이 손상되어 감전 또는 화재의 원인이 됩니다.



전원 플러그, 어댑터 플러그를 젖은 손으로 만지지 마십시오. 전원 콘센트에 어댑터의 플러그를 단단히 꽂아주십시오.

· 접촉 불량으로 감전으로 인한 상해 또는 화재의 원인이 됩니다.



전선의 길이를 연장하거나 개조하여 사용하지 마십시오.

· 감전 또는 화재의 원인이 됩니다.

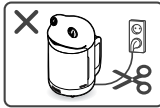

전원 플러그를 뽑 때는 전선을 당기지 마시고 반드시 플러그를 잡고 빼십시오.

· 감전, 화재, 폭발의 원인이 됩니다.



⚠ 전원 관련 경고

본 제품은 220V 전용입니다. 전원 플러그는 반드시 접지 된 220V 전용 콘센트를 사용하십시오.

· 누전 차단기가 내려가 식품이 상할 수 있고, 디스플레이 부위의 누전으로 감전 또는 화재의 원인이 됩니다.

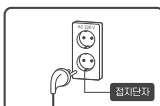

천둥 또는 번개가 칠 때나 오랫동안 사용하지 않을 경우에는 플러그를 빼 주십시오.

· 감전 또는 상해의 원인이 됩니다.



전선을 무리하게 구부리거나 무거운 물건에 눌러 손상되지 않도록 주의하십시오. 손상되었을 경우 사용을 중단하고 서비스 센터로 연락하십시오.

· 감전으로 인한 상해의 원인 또는 접촉 불량으로 감전 또는 화재의 원인이 됩니다.



안전을 위한 주의 사항

⚠ 전원 관련 경고

전원 플러그에 플러그 어댑터 또는 기타 액세서리를 연결하지 마십시오.

- 화재의 원인이 됩니다.

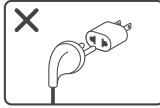

가정용 이외의 용도(의약품, 실험 재료 보관, 선박용 등)로 사용하지 마십시오.

- 감전, 화재, 폭발의 원인이 됩니다.



접지 없는 멀티 콘센트를 사용하지 마십시오.

접지 있는 멀티 콘센트를 사용할 경우 전류 용량이 15A 이상인 콘센트를 단독으로 사용하십시오.

- 감전 또는 멀티 콘센트의 이상 발열로 화재의 원인이 됩니다.
- 차단기가 작동하여 전원이 꺼질 수 있습니다.

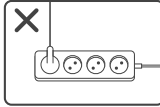

설치류, 개, 고양이 등 동물이 전선을 훼손하지 않도록 주의하십시오.

- 감전 또는 화재의 원인이 됩니다.

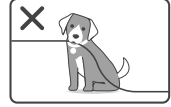

제품의 냉기가 나오는 곳, 덮개 부분, 밑 부분, 뒷면 배기구 등에 손이나 금속재의 막대를 넣지 마십시오.

- 감전 또는 화재의 원인이 됩니다.



⚠ 사용 관련 경고

제품이 침수 된 경우 사용을 중단 하고 서비스 센터로 연락하십시오.

- 감전 또는 화재의 원인이 됩니다.

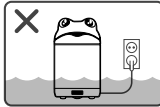

어린이가 제품 안에 들어가지 못하도록 주의 하십시오.

- 어린이가 제품 안으로 들어가면 감하게 되어 질식 또는 사망의 원인이 됩니다.



제품 외부 또는 내부에 물 또는 인화성 물질(알코올, 시너, 벤젠 등)이나 치약, 연마제, 락스 등을 뿌려 닦지 마십시오.

- 전선이 손상되어 감전 또는 화재의 원인이 됩니다.



서비스 센터의 수리 기사 이외에는 분해, 수리, 개조를 하지 마십시오. 재설치를 할 경우에는 먼저 서비스 센터로 문의하십시오.

- 감전, 상해, 화재의 원인이 됩니다.



표면이 거칠거나 금속 재질의 솔, 헝겊, 수세미 등으로 제품을 청소 하지 마십시오.

- 절연이 손상되어 감전 또는 화재의 원인이 됩니다.

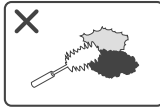

제품 옆에 아래와 같은 물건들은 두지 마십시오.

- 가연성 물질, 인화성 물질
- 절연 기기, 뜨거운 용기 등
- 액체가 담긴 물건
- 화장품



제품에서 이상한 소리, 냄새, 연기가 나면 즉시 전원 플러그를 뽑 후 서비스 센터로 연락하십시오.

- 화재의 원인이 됩니다.

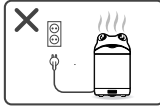

- 감전, 상해, 화재의 원인이 됩니다.

안전을 위한 주의 사항

! 사용 관련 경고

하기(양초, 램프 등), 인화성 물질 (에틸에테르, 벤젠, 알코올, 휘발유, 경유, 화장품 및 LP 가스, 가연성 스프레이, 살충제, 방향제 등 가연성 가스)를 제품 근처에서 사용하거나 보관하지 마십시오.

· 폭발 또는 화재의 원인이 됩니다.



제품 문, 보관실에 물통 또는 찬기 등을 과도하게 보관하지 마십시오.

· 선반이 파손되거나 주위 구조물에 손이 부딪혀 상해의 원인이 됩니다.



제품 내부의 건조를 위해 드라이기를 사용하거나 냄비 제거를 위해 솜뭉치를 넣지 마십시오.

· 감전 또는 화재의 원인이 됩니다.

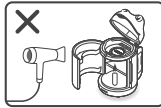

제품 문을 세게 여닫지 마십시오.

· 제품 선반에 보관된 저장 식품이 떨어져 상해의 원인이 됩니다.



제품 내 전기 부품에 물이 들어간 경우에는 전원 플러그를 뽑 후 서비스 센터로 연락하십시오.

· 감전 또는 화재의 원인이 됩니다.



제품 문이 파손되었거나 작동이 원활하지 않을 경우에는 사용을 중단한 후 서비스 센터로 연락하십시오.

· 제품이 넘어질 경우 제품 손상 또는 상해의 원인이 됩니다.



제품 뒷면(커버)에 과도한 힘을 주거나 충격을 가하지 마십시오.

· 감전, 화재, 고장, 폭발의 원인이 됩니다.



신체, 감각, 정신 능력이 결여된 사람 또는 경험과 지식이 부족한 사람 (어린이 등)은 보호자의 보살핌이나 지시 없이 본 제품을 안전하게 사용할 수 없습니다. 안전한 사용을 위해 보호자가 감독하십시오.



살아있는 애완동물을 제품 안에 넣지 마십시오.

· 애완동물이 사망할 수 있습니다.



· 감전, 화상, 상해의 원인이 됩니다.

제품 문을 여닫을 때, 손 또는 발이 끼이지 않도록 주의하십시오. 특히, 어린이를 조심시켜 주십시오.

· 상해의 원인이 됩니다.



제품 내에 다른 전자제품(전열기, 드라이기 등)을 넣고 사용하지 마십시오.

· 식품 저장 외의 용도로 사용 시 화재 또는 제품 파손의 원인이 됩니다.

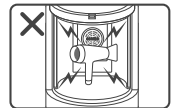

제품 문, 보관실 등에 매달리거나 올라가지 마십시오. 특히, 어린이를 조심시켜 주십시오.

· 제품이 넘어지거나 문에 손이 끼어 상해의 원인이 됩니다.



개봉한 음료 등을 장기 저장하지 마십시오.

· 식품 변질의 원인이 됩니다.



멤퍼를 빼거나 삼키지 않도록 주의하십시오. 특히 어린이를 조심시켜 주십시오.

· 질식사 또는 사망의 원인이 됩니다.



저희 제품은 냉장 전용입니다. 아이스크림, 얼음, 냉동 식품, 신선 식품은 저장하지 마십시오.

· 식품 변질의 원인이 됩니다.



안전을 위한 주의 사항

! 사용 관련 경고

제품 후면과 측면이 커트, 장난감, 책 등으로 막히지 않도록 하십시오.

- 제품 성능이 저하될 수 있습니다.



제품에 전원 공급 시 반드시 본체의 어댑터 단자를 연결한 후에 전원 콘센트를 연결하십시오. 전원 콘센트를 뺄 때에는 위의 역순으로 진행해 주십시오.

- 제품의 전기 회로 손상에 의한 고장의 원인이 됩니다.

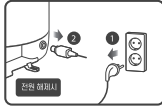

냉장고 정상 가동 시 어댑터의 표면 온도는 최고 60°C(평균 40~50°C)로 따뜻한 수준이지만 어린이가 만지지 않도록 주의하십시오.

- 상해의 원인이 됩니다.



어댑터의 발열을 막기 위해서는 환기가 잘 되는 공간에 어댑터 및 제품을 설치하여 주시고, 방열을 방해하는 커튼, 카펫 위에 올려두거나 수건 등으로 어댑터를 덮어 놓지 마십시오.

- 어댑터에서 방출되어야 할 열이 방출되지 않고 가두어져 있으면 어댑터의 온도가 과도하게 상승하여 고장, 상해, 화재의 원인이 됩니다.

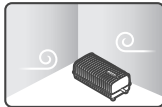

! UV-C 살균키트 관련 경고 * 별매품

살균 선반의 램프(2개소)를 눈으로 보거나 피부에 노출하지 마십시오. 램프는 상부 도어가 닫혀있을 경우에만 켜집니다. 상부 도어가 열렸을 때 램프가 켜지면 사용을 즉시 중단하고 서비스 센터로 문의하십시오.

- 상해의 원인이 됩니다.



살균 선반을 본체에서 분리했을 때 낙하에 주의하십시오.

- 제품 고장의 원인이 됩니다.



살균 선반 교체 시 또는 작동 중에는 젖은 손으로 만지지 마십시오.

- 감전으로 인한 상해의 원인이 됩니다.



살균 선반의 UV 램프를 손으로 만지거나 날카로운 도구의 충격 등 기타 무리한 힘을 가하지 마십시오.

- 지문으로 인한 살균 효율 저하의 원인이 됩니다.
- 램프가 파손되어 고장의 원인이 됩니다.

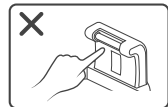

살균키트를 5분 설정으로 연속 사용하는 등 장시간 가동할 경우 UV 램프 표면의 온도가 순간적으로 뜨거워질 수 있습니다. (최고 70°C) 사용 후 10분 경과 시 40°C 수준으로 낮아지지만 어린이가 만지지 않도록 주의하십시오.

- 상해의 원인이 됩니다.



설치하기

■ 이동 및 운반 시 알아두기

제품 안의 식품은 모두 꺼내고, 선반 등의 깨질 위험이 있는 부품과 문의 손잡이는 테이프로 고정시킨 후 운반해 주십시오.

- 제품 파손의 원인이 됩니다.

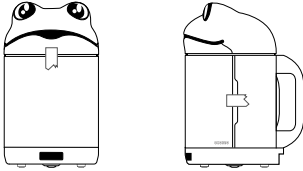

제품의 위치를 옮기거나 사용을 중지할 경우 우선 콘센트에서 플러그를 뽑아주십시오. 장거리 운반 시에는 제품을 바로 세워서 운반해 주십시오.

- 제품이 넘어져 고장의 원인이 됩니다.

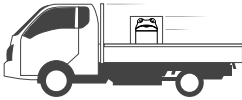

제품 이동 시 기울여서 밀거나 끌지 마십시오.

- 제품이 넘어져 상해의 원인이 됩니다.



제품의 무게(약 11kg)는 가벼운 편이나 무리가 있을 시 2명 이상이 안전하게 운반하십시오.

- 제품을 떨어뜨릴 경우 상해 또는 고장의 원인이 됩니다.

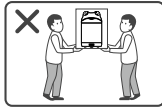

■ 접지 시 알아두기

제품을 설치한 후 전원 플러그를 콘센트에 연결해 주십시오. 본 제품은 220V 전용 제품입니다. 제품이 연결 된 콘센트에 다른 가전 제품을 동시에 연결하지 마십시오. 누전으로 인한 감전 사고를 방지하기 위해 반드시 접지 된 220V 전용 콘센트에 꽂아 사용하여 주십시오.

콘센트에 접지 단자가 있는 경우

- 별도의 접지가 필요없습니다.

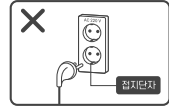

콘센트에 접지 단자가 없는 경우

- 제품의 미세한 떨림이나 정전기가 발생할 수 있습니다. 접지 단자가 있는 콘센트로 제품을 이동하여 설치하십시오.

접지 단자가 있는 콘센트로 제품을 이동 설치할 수 없는 경우

- 누전 차단기가 설치되어 있는지 확인하고, 없을 경우 전문 기술자에게 요청하여 누전 차단기를 설치하고 제품을 사용해 주십시오.

설치하기

■ 설치 시 알아두기

제품 치수와 주변 공간을 확인한 후 설치해 주십시오.

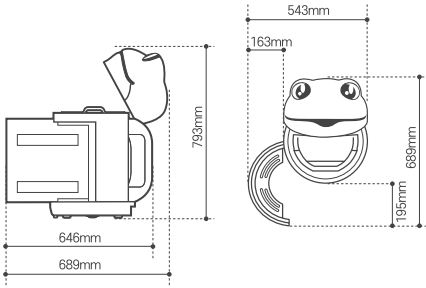

단단하고 수평인 바닥 또는 고정
잘 되어있는 수평인 테이블 이외에는
설치하지 마십시오.

- 설치 바닥이 고르지 않으면 진동과 소음의 원인이 될 수 있으며, 문 개폐 시 제품이 넘어져 상해의 원인이 됩니다.
- 제품 앞 또는 뒤쪽 수평이 맞지 않을 때에는 하부의 돌기에 단단한 시트 등을 넣어 수평을 맞춘 후 테이프로 고정해 주십시오.
- 제품이 넘어져 상해 또는 사망의 원인이 됩니다.

주위 온도가 15°C 이상 27°C 이하인
곳에 설치해 주십시오.

- 범위를 초과하는 온도에서 제품을 사용하지 마십시오.
- 내부 온도는 제품의 위치, 주변 온도, 문을 여는 횟수에 영향을 받을 수 있습니다.
- 설치 장소의 온도가 너무 높거나 낮으면 제품 성능 저하 또는 과도한 전기로 부과의 원인이 됩니다.

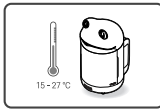

주위와 적당한 간격을 유지하여
설치하십시오.

- 제품과 벽 사이 간격이 너무 좁으면 통풍이 되지 않아 냉각력이 떨어지고, 사용상 부딪힐 우려가 있습니다.



제품 주변에 장애물이 있으면
제거해 주십시오.

- 제품 뒷면 방열그릴(배기구)에 장애물(커튼, 수건 등)이 붙어 제품이 정상적으로 작동하지 않을 수 있습니다.

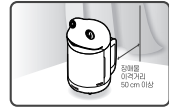

습기가 적고 통풍이 잘 되는 곳에
설치해 주십시오.

- 제품의 부식 또는 감전의 원인이 됩니다.



열기 또는 연탄가스가 많은 곳은
피하여 설치해 주십시오.

- 제품의 성능 저하 또는 외관 변색의 원인이 됩니다.



어댑터 설치 시 소파, 침대,
카페트 등 방열을 방해하는 곳에
올려놓거나 수건 등으로
덮어두지 마십시오.

- 상해 및 화재의 원인이 됩니다.

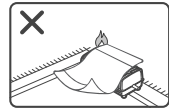

사용하기

■ 제품 특징점



블루투스 5.0 버전 탑재

- 최대 무선거리 20m 내의 휴대기와 연결 가능
- ※ 블루투스 적용 모델에 한함



풍성한 사운드

- 최대 출력 3W 스피커 2개 장착



재미있는 나만의 공간

- 개성만점 내 방 꾸미기



활용도 높은 멀티형 냉장고

- 총 30ℓ의 넉넉한 수납 공간



편안하고 은은한 밤

- 고내 LED 무드등
- 열전소자 냉각 방식으로 저소음·저진동의 편안한 밤



단 5분으로 바이러스 살균

- 양방향 UV-C 램프 2개로 강력한 살균 효과
- 일상 생활품의 효과적인 살균
- 대장균, 포도상구균, 녹농균 등 감소율 99.9% (냉장고+살균키트 함께 사용 시)

■ 사용하기 전 알아보기

- 정전이 발생한 경우, 전기 회사에 전화하여 정전 예상 시간을 확인해 주십시오. 전원이 꺼져있는 동안에는 문을 여는 것을 자제해 주시고, 전원이 다시 공급되면 음식 상태를 확인해 주십시오.

- 문이 꼭 닫히지 않을 수 있으니 선반에 식품은 서로 적당한 간격을 두고 보관해 주십시오. 냉기가 고루 퍼지고 전기료도 절약됩니다.

- 문이 완전히 닫히지 않은 경우, 여름철 습도가 높은 경우, 제품을 자주 여는 경우에는 이슬이 발생할 수 있으므로 주의해 주십시오.

- 냉장실 문을 완전히 연 후, 각 실 또는 칸의 분리 및 조립을 진행해 주십시오.

- 제품을 처음으로 작동시키거나, 고객이 가장 낮은 온도(3°C)를 설정한 경우, 설정 온도를 맞추기 위해 팬모터가 연속으로 운전할 수 있습니다. 이는 고장이 아니므로 안심하고 사용해 주십시오.

- 권장 온도는 5°C입니다.

■ 효과적인 식품 보관 방법

- 냉장 식품은 밀폐 용기에 넣어서 보관해 주십시오.

- 제품에 보관할 식품은 유통기한과 식품 표시사항 (보관 방법)을 확인한 후 보관해 주십시오.

- 저온에서 상하기 쉬운 식품은 장기간 보관하지 마십시오.

- 고기, 생선, 채소 등의 신선 식품의 보관은 권장하지 않습니다.

- 제품 내부에 지나치게 꽉 채워 넣으면 냉기가 원활히 순환되지 못합니다. (내부 공간의 80% 이하를 권장합니다.)

- 뜨거운 식품은 식힌 후에 보관해 주십시오. 많은 양의 뜨거운 식품을 넣으면 제품 내부 온도가 상승하여 주변 식품에 영향을 주게 됩니다.

- 제품 문을 너무 자주 여닫지 마십시오.

- 냉장실은 항상 청결하게 사용해 주십시오.

- 고내에 내용물 특히, 액체류가 흘러서 가스켓에 묻거나 새어 나오지 않도록 항상 깨끗하게 유지해 주십시오.

사용하기

■ 기능 설명

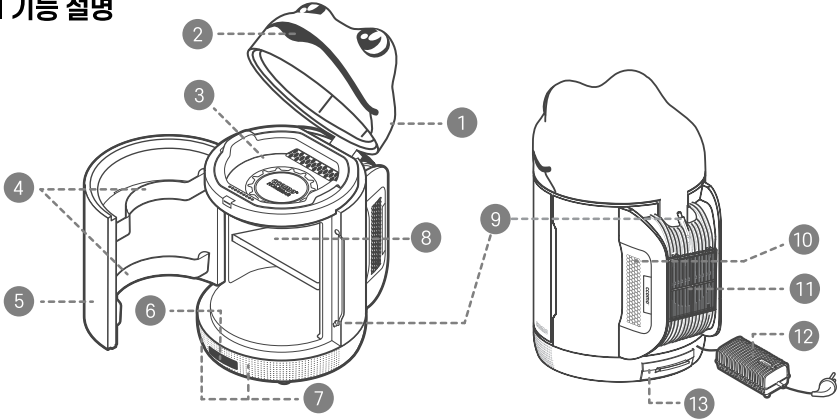

1 상부 도어(헤드룸)

- 도어를 열 때 버튼(PUSH 버튼)을 눌러 쉽게 열 수 있습니다.

2 상부 도어 열림 버튼(PUSH)

- 상부 도어는 PUSH 버튼부를 누르면 열립니다.

3 상부 선반(살균 키트와 교체 가능)

- 손잡이를 이용하여 탈거 및 조립할 수 있습니다.
- 작게 포장 된 과자나 음료수 등을 보관하는 공간입니다.
- LED 램프의 빛을 확산시키는 효과를 통해 고내에 무드등 효과를 발휘합니다.

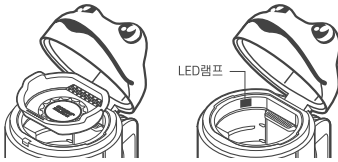

4 전면 도어 선반(대,소)

- 작게 포장 된 과자, 유제품 등을 보관하는 공간입니다.

5 전면 도어(바디룸)

- 오른쪽 측면 포켓 손잡이로 쉽게 열 수 있습니다.

6 디스플레이

- 고내 온도를 조절할 수 있습니다.

7 블루투스 스피커

- 조작 방법은 13Page를 참조해 주십시오.

8 고내 선반

- 작게 포장 된 과자, 음료 등을 보관할 수 있습니다.
- 사용법 또는 보관품의 크기에 따라 상칸과 하칸의 공간을 조절할 수 있습니다.

9 뎀퍼(스무버)

- 전면도어 및 헤드룸의 도어가 부드럽게 닫히고 열리도록 작동하는 완충장치로 A/S를 위해 간편한 착탈구조로 되어있습니다.
- 부드러운 동작을 위해 작동부의 접촉면과 홀에 소량의 윤활제가 발라져 있으므로 어린이가 만지거나 억지로 빼내지 않도록 주의하십시오.

10 기계실(열전소자 및 방열팬)

- 제품의 냉장 기능을 가동시킬 때 발생하는 열이 나오는 곳입니다.
- 반도체를 이용해 냉장고를 운전하는 열전소자 방식이므로 냉매를 사용하지 않아 친환경적입니다.

11 필터

- 필터는 1개월에 1회씩 물로 씻어 먼지를 제거해 주세요.

12 어댑터

- 정격 220V 60Hz / DC 24V 6.3A

13 트레이(물받이)

- 껌모냉장고는 열전소자 냉각방식으로 냉각판에서 자연수가 발생합니다. 자연수는 내부 경로를 따라 흐르게 되고 최종적으로 물받이에 떨어집니다.

사용하기

■ 디스플레이 기본 설정하기

전체 디스플레이 화면(디스플레이이부는 정전기 터치 방식이므로 가볍게 터치하시면 됩니다.)

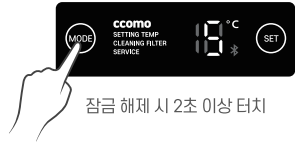
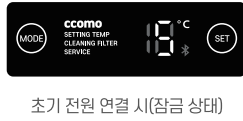
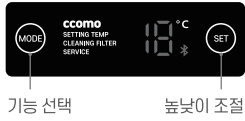

■ 온도 설정하기

1. 전원 코드를 연결하면 자동으로 잠금 상태가 됩니다.
2. 잠금 해제는 정전기 터치 방식이므로 **MODE** 버튼을 2초 이상 가볍게 터치하십시오.
 - 잠금 해제 후, 15초 동안 버튼 터치가 없을 시 자동으로 잠금 상태로 전환됩니다.
3. **SET** 버튼을 순차적으로 터치하면 값을 설정할 수 있습니다.
 - 설정값은 최고값 이후 한번 더 터치 시 최저값으로 돌아가 순환 반복됩니다.



■ 블루투스 연결 설정하기 블루투스 적용 모델에 한함

1. 제품을 전원 코드에 연결하면 자동으로 블루투스 연결 모드로 진입하고 블루투스 표시가 깜빡입니다.
2. 휴대기기의 블루투스 설정 창에서 **ccomo**를 선택 후 비밀번호 **7777**를 입력하여 연결해 주십시오.
3. 정상적으로 연결 되면 '디리리릭~'하는 소리가 2번 울리고 블루투스 표시가 파랗게 점등됩니다.
4. 다른 휴대기기 연결 시에는 SET 버튼을 3초간 터치하면 '디리리릭~'하는 소리가 울리며 페어링 모드로 진입합니다.



사용하기

■ 고내 선반 분해 및 조립하기

분해 방법

- 선반을 잡고 앞으로 당기십시오.

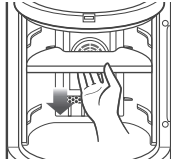

조립 방법

- 선반의 발걸이가 가이드 레일에 올라타지 않도록 위치를 잡은 후 끝까지 밀어넣으십시오.
- 조립 후 선반 앞쪽을 누르거나 들어서 조립 여부를 한번 더 확인하십시오.

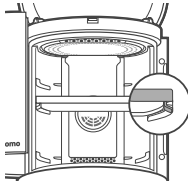

전면 도어 선반 분해 방법

- 선반 앞쪽을 들어 걸이부를 이탈시킨 후 앞으로 당겨주십시오.

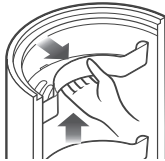

전면 도어 선반 조립 방법

- 선반을 기울여 뒤쪽 걸이에 먼저 삽입 후 앞쪽 좌우의 걸이부를 끼워 아래로 눌러 주십시오.
- 조립 후 선반 앞쪽을 누르거나 들어서 조립 여부를 한번 더 확인하십시오.

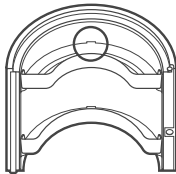

■ 트레이(물받이) 비우기

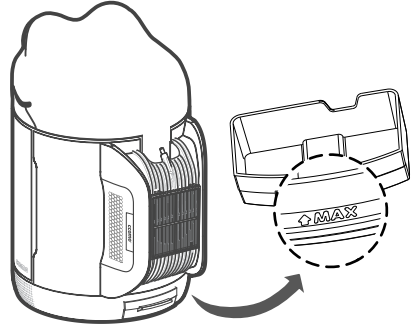

- 꼬모냉장고는 열전소자 냉각 방식으로 냉각판에서 자연수가 발생합니다. 자연수는 내부 경로를 따라 흐르게 되고 최종적으로 물받이에 떨어집니다.
- MAX 글자가 있는 선(만수선 0.2ℓ)까지 물이 차게 되면 물이 제품 밖으로 넘칠 수 있으니 가급적 만수선까지 물이 차기 전에 물받이를 비워주십시오.
- 물받이의 손잡이를 너무 빨리 잡아당기면 물이 넘칠 수 있으니 위로 살짝 들어 천천히 당겨주십시오.
- 물받이를 완전히 빼낸 후에 물을 비워주시고, 넣기 전에 물받이가 있던 자리를 닦아주십시오.
- 물받이를 안쪽까지 완전히 밀착시켜 밀어넣으십시오.

사용하기

■ UV-C 살균키트란?

광파매어	엑스레이	자외선 Ultraviolet (UV)	가시광선	적외선	라디오파이버
(파장 : nm) (nm : 나노미터)					
					400nm
					UV-A 315nm
					UV-B 280nm
					UV-C 100nm

- 자외선 살균 : 미생물에 단파장의 물리적 자극을 가해 단시간 내 멸살시키는 작용
- 살균력이 가장 높은 파장 : UV-C 250~280nm
- UV-C 살균키트는 각종 세균의 살균 효과를 발휘하는 단파장 영역의(250~280nm)의 자외선(UV-C)을 방출하는 램프를 통해, 세균 오염이 쉬운 생활용품의 표면을 효과적으로 살균하는 장치입니다.
- 앞뒤 2개의 UV-C 램프와 거치대(그릴 선반)로 최장 5분까지 살균 시간을 선택할 수 있는 등 생활 용품의 표면 살균 효과를 극대화시켰습니다.



■ 효과적인 살균 방법

- UV-C 살균키트는 통상 1분 미만의 가동으로도 충분한 살균력을 발휘합니다.
- 물기가 있는 내용물의 경우 살균의 효율이 떨어질 수 있으니 충분히 건조시킨 후 사용하십시오.
- 내용물을 일정한 간격을 두어 서로 겹치지 않도록 하십시오.
- 복잡한 형상의 물건을 한꺼번에 넣어 살균할 경우 효율이 떨어질 수 있습니다.
- 살균키트를 5분 설정으로 장시간 반복하여 사용할 경우 UV 램프의 표면 온도가 순간적으로 뜨거워질 수 있습니다.(최고 70°C) 이 경우 10분 정도 경과 시 40°C 수준으로 낮아지지만, 어린이가 만지지 않도록 주의하십시오.

■ UV-C 살균키트 설치하기

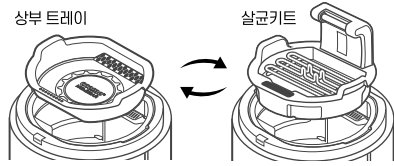

- 상부 트레이를 살균키트로 교체하여 장착 시 냉기 순환이 차단되어 상칸 냉장은 작동하지 않습니다.



- 본체에 살균키트를 장착할 때에는 헤드룸의 선반을 들어내고 본체 뒷쪽의 UV-C 커버를 위로 살짝 당긴 후 오른쪽으로 돌려 끼워서 전원 단자를 열어 주십시오.

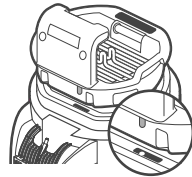

- 살균키트 배면 단자가 본체 단자에 접촉되도록 선반의 수평을 유지하며 아래로 내려서 조립하십시오.

- 조립이 정상적으로 되면 대기 상태가 됩니다.

- 살균 디스플레이의 전원 스위치를 누르면 1분 가동으로 설정되며 LED 램프가 점등되고 정상 작동 상태가 됩니다.

※ UV-C 살균램프의 정상 작동 확인이 필요한 경우 테스트 방법

- 살균키트 키트의 뒷면 UV TEST 표시부에 가정용 자석을 밀착시키면 살균 램프의 점등을 확인할 수 있습니다. 점등 확인 후 3초 이내로 자석을 떼어내 주십시오. (램프가 점등되면 정상 작동입니다.)
- 램프의 정상 작동 확인이 필요할 시에만 사용해 주십시오. 장시간 UV 파장에 노출되면 시력 저하 등의 상해를 입을 수 있습니다.

사용하기

■ UV-C 살균키트 기능 설명

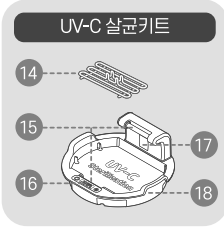

- 14 **그릴 선반**
 - 살균 대상품의 밑면이 자외선에 노출될 수 있도록 선반 바닥과 이격시킬 수 있습니다.
- 15 **UV-C 살균램프(2개소)**
 - UV-C 파장(200~280nm)으로 생활용품의 표면을 양방향으로 살균할 수 있습니다.
 - 살균 가능 범위
 - : 가로 20 x 세로 15 x 높이 10(cm) 이내
 - 선반의 앞과 뒤에 UV-C 램프가 설치되어 있습니다. 램프의 표면은 외부 충격에 의한 파손 시 사용자 안전을 위해 투명 필름으로 보호되어 있습니다.
 - UV-C 램프의 수명은 2만 시간(하루 10분, 10회 사용 시 약 33년 사용)으로 정상적인 사용 중 교체는 필요하지 않습니다.
 - 안전과 성능 유지를 위해 사용자가 램프를 탈착 또는 분해할 수 없는 구조로 되어 있으므로, 램프의 파손이나 단락 등의 고장 발생 시 서비스센터(1661-7071)로 문의해 주십시오.
- 16 **살균 디스플레이**
 - UV-C 램프의 작동 및 살균 시간을 설정할 수 있습니다.
- 17 **LED 조명 램프**
 - 상부 도어를 열었을 때 조명을 비추 줍니다. (이 램프는 살균용이 아닙니다.)
- 18 **살균 전용 트레이**
 - 살균 전용 트레이는 살균 용도뿐만 아니라 사용 후 주시십시오.
 - 살균키트를 본체에서 탈거했을 경우 램프 등의 파손이 없도록 보관하십시오.

■ UV-C 살균키트 디스플레이 설정



전원

시간 설정

· 트레이를 본체에 연결하면 별도 표시 없이 대기 상태가 됩니다.



· 전원 버튼을 누르면 전원 버튼과 시간설정 버튼에 백색 등이 켜집니다. 초기 설정은 1분으로 되어 있습니다.



· 시간설정 버튼을 1회 누를 때마다 1분, 3분, 5분 순차적으로 설정됩니다.



· 원하는 시간을 설정한 뒤 냉장고의 상부 도어를 닫으면 살균 기능이 정상 작동합니다.

· 상부 도어를 닫아야 UV-C 램프가 작동하며, 상부 도어가 열린 상태에서는 시력 보호 등의 안전을 위하여 램프가 켜지지 않습니다.



· 살균이 끝나면(설정된 시간이 끝나면) 빨로디가 울리고 완료 표시에 녹색 등이 켜집니다.



· 고장 표시 : 살균키트의 파손 또는 고장 시 시간설정 버튼부에 적색 등이 깜빡입니다.

관리하기

■ 청소 시 알아두기

제품 내부 청소 주기는 3주에 1회 이상으로 권장합니다.

1 청소 전 준비하기

1. 전원 플러그를 뽑고 청소 준비를 해주세요.
 - 감전 될 우려가 있습니다.
2. 청소 도구 준비
 - 부드러운 마른 행주 또는 수건
 - 중성세제 또는 식초

2 청소 시작하기

1. 제품 내 구성품 분리 시 보관 된 식품을 모두 꺼내 주십시오.
 - 보관 된 식품의 무게로 인해 다칠 수 있습니다. 제품 외곽의 방열그릴(배기구) 구멍을 청결하게 유지해 주십시오.
 - 방열그릴(배기구) 구멍이 막히면 화재 또는 제품 손상의 원인이 됩니다.
2. 제품 외부는 부드러운 행주 또는 수건에 물을 적셔 닦고, 중성세제 또는 식초를 사용한 경우 얼룩이 발생하지 않도록 깨끗한 마른 행주 또는 수건으로 닦아주십시오.

3. 제품 외부 또는 내부 청소 시 거친 솔, 치약, 락스, 가연성 물질, 염화물 등으로 닦지 마십시오. 가연성 물질, 염화물이 포함된 세척제는 사용하지 마십시오.
 - 제품의 변색 또는 제품 손상의 원인이 됩니다.
 - 가연성 물질 : 알코올(메탄올, 에탄올, 이소프로필 알코올, 이소부틸알코올 등), 시너, 아세톤, 벤젠, 인화성 액체, 연마제 등

3 청소 후 처리

1. 선반을 청소하고 재조립한 경우에는 반드시 제품 문이 제대로 닫히는지 확인해 주십시오.
 - 선반의 위치가 바뀌면 내부 부품과의 간섭이 생겨 제품 문이 완전히 닫히지 않을 수 있습니다.
2. 청소가 끝난 후에는 전원이 손상되지 않았는지, 전원 플러그에 발열은 없는지, 전원 플러그가 잘 꽂혀있는지 등을 확인해 주십시오.

4 기타 관리

1. 장기간 제품을 사용하지 않는 경우, 모든 음식물을 꺼내고 전원 코드를 뽑아 주십시오. 제품 내부에 곰팡이가 생기지 않도록 내부를 청소 하고, 문을 조금 열어 주십시오.

■ 필터 청소하기

1 청소 전 준비하기

- 필터 상부의 양측 2개의 걸이를 아래로 눌러 분리해 주십시오.

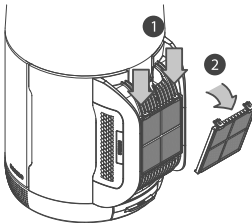

2 필터 조립하기

- 필터 하부의 양측 2개의 걸이를 구멍에 넣고 상부의 걸이를 구멍에 맞춰 넣어 주십시오.

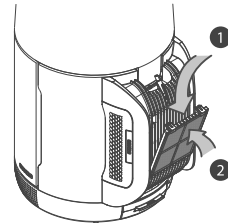
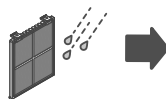

- ※ 필터는 1개월에 1회씩 물로 씻어 먼지를 제거해 주십시오.
- ※ 디스플레이에 CLEANING FILTER 표시부가 빨간색으로 점멸 시 필터를 분리하여 청소 후 다시 조립하여 주십시오. 조치 후에도 계속 점멸 시 20페이지를 확인해 주십시오.

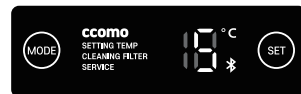

[CLEANING FILTER 점멸 상태 (빨간색)]

고장 신고 전 확인 사항

증상	원인	해결책
냉장이 전혀 되지 않습니다.	정전이 되었습니까?	다른 제품의 전원을 확인해 주십시오.
	전원 플러그가 콘센트에서 빠져 있습니까?	전원 플러그를 콘센트에 바르게 연결해 주십시오.
	전원은 220V 입니까?	110V일 경우에는 변압기를 연결하여 사용해 주십시오.
	변압기를 사용할 경우, 변압기의 전원 램프가 꺼져 있습니까?	변압기의 전원 램프를 켜 주십시오.
	온도 표시부에 "Service 1"문구가 점등 되어 있습니까?	온도 센서 이상 증상이 발생한 경우입니다. 서비스센터로 연락해 주십시오.
	온도 표시부에 "Service 2"문구가 점등 되어 있습니까?	방열 센서 이상 증상이 발생한 경우입니다. 서비스센터로 연락해 주십시오.
	온도 표시부에 "Service 3"문구가 점등 되어 있습니까?	냉장고 안에 차가운 공기 순환을 위한 팬이 설치되어 있습니다. 팬의 오작동 발생한 경우이므로, 서비스센터로 연락해 주십시오.
냉장이 잘 되지 않습니다.	온도 표시부에 "Service 4"문구가 점등 되어 있습니까?	냉장고 후면에 방열 팬이 설치되어 있습니다. 팬의 오작동 발생한 경우이므로, 서비스센터로 연락해 주십시오.
	냉장실 온도가 6~8°C로 설정되어 있습니까?	5°C로 설정해 주십시오.
	제품이 직사광선을 받거나 가스레인지와 같은 열기구에 가까이 있습니까?	설치 장소를 확인한 후 열기구를 피하여 재설치해 주십시오.
	뜨거운 식품을 식히지 않고 넣었습니까?	뜨거운 음식은 곧바로 넣지 말고 식혀서 넣어 주십시오.
	식품을 너무 많이 넣었습니까?	식품은 적당한 간격을 두고 넣어 주십시오.
	제품 문이 완전히 닫혀 있습니까?	보관된 식품이 문에 끼이지 않게 한 후 문을 꼭 닫아 주십시오.
	제품 주위에 적당한 간격이 있습니까?	제품 주위에 적당한 간격을 두어 설치 위치를 조정해 주십시오. (좌우 20cm, 뒤 10cm 이상)
	제품 하단이나 상단부 뒤쪽이 막혀 있습니까?	제품 후면 및 하단의 공기 순환이 막히지 않도록 해주십시오.
	설치 장소의 온도가 15°C 이하 입니까?	설치 시 알아두기를 참조하여 주위 온도가 15°C 이상인 곳에 설치해 주십시오.
	설치 장소의 온도가 27°C 이상 입니까?	설치 시 알아두기를 참조하여 주위 온도가 27°C 이하인 곳에 설치해 주십시오.
제품에서 냄새가 납니다.	냄새가 강한 음식물을 넣었습니까?	냄새가 강한 음식물은 밀폐 용기에 넣어서 보관해 주십시오.

고장 신고 전 확인 사항

증상	원인	해결책
제품 내 실내용이 점등되지 않습니다.	제품 내 실내용이 꺼져 있습니까?	제품 내 실내용은 소비자가 직접 교체하기 어렵습니다. 실내용이 켜지지 않을 경우에는 서비스센터로 연락해 주십시오.
제품 문이 잘 닫히지 않습니다.	제품이 앞쪽으로 기울어져 있습니까?	바닥이 단단하고 수평인 장소에 설치해 주십시오.
	선반이 제대로 조립 되었습니까?	선반이 잘못 조립된 경우 재조립해 주십시오.
	제품 문을 너무 세게 닫았습니까?	제품 문을 닫을 때 문을 닫는 힘이나 속도에 따라 문이 살짝 열린 후 닫힐 수 있습니다. 너무 세게 닫지 않도록 주의해 주십시오.
제품 문이 잘 열리지 않습니다.	제품 문을 닫은 후 바로 열었습니까?	제품 문을 닫은 후 1분 이내에 다시 열려고 하면 제품 내부의 압력 때문에 잘 열리지 않을 수 있습니다. 잠시 후 제품 문을 다시 열어 주십시오.
제품 안쪽에 이슬이 맺힙니다.	뜨거운 음식을 식히지 않고 넣었습니까?	뜨거운 음식은 반드시 식혀서 보관해 주십시오.
	제품 문을 오랫동안 열어 두었습니까?	제품 문을 닫으면 이슬이 자동으로 없어지긴 하지만 마른 걸레로 닦으면 이슬을 빨리 제거 할 수 있습니다.
	제품 문을 자주 여닫았습니까?	제품과 외부와의 온도 차이로 이슬이 생길 수 있습니다. 마른 걸레로 닦아 이슬을 제거해 주십시오.
	물기가 많은 식품을 뚜껑을 닫지 않고 넣었습니까?	음식을 보관할 때는 뚜껑이 있는 용기에 담거나 밀봉하여 보관해 주십시오.
제품과 휴대기기를 블루투스로 연결할 수 없습니다. <small>블루투스 적용 모델에 한함</small>	휴대기기의 주파수가 2.4GHz가 아닙니까?	제품 연결 시 2.4GHz 네트워크만 지원합니다. 휴대기기 주파수를 확인하려면 제조사를 통해 확인해 주십시오.
	제품과 휴대기기가 멀리 떨어져 있습니까?	제품과 휴대기기 사이 거리가 먼 경우 신호가 약해 접속이 원활하지 않을 수 있습니다. 휴대기기의 위치를 이동하여 제품과 가까운 거리를 유지해 주십시오. (최대 20m 이내)
UV-C살균 선반의 디스플레이가 작동 하지 않습니다. <small>병창고 + 살균키트 모델에 적용됨</small>	UV-C살균 선반이 본체에 제대로 조립되어 있습니까?	UV-C살균 선반이 본체에 조립이 제대로 안됐을 경우 전원공급이 원활하지 않아 작동이 되지 않을 수 있습니다. 본체의 고무커버가 분리되어 있고 선반과 본체의 단자가 제대로 접합되어 있는지 확인해 주십시오.
제품 안쪽 또는 바깥쪽에 성애나 이슬이 생깁니다.	설치 장소의 습도가 높습니까?	설치 장소의 습도가 높거나 장마철 비가 오는 날과 같이 습도가 높으면 제품 안쪽 또는 바깥쪽에 이슬이 생길 수 있습니다. 마른 수건으로 닦아 주십시오.

고장 신고 전 확인 사항

증상	원인	해결책
제품의 소음이 심하고 이상한 소리가 납니다.	설치 장소의 바닥이 약하거나, 제품이 불안정하게 설치되어 있습니까?	바닥이 단단하고 수평인 장소에 설치해 주십시오.
	제품 뒷면이 벽에 닿았습니까?	제품 주위에 적당한 간격을 두어 설치 위치를 조정해 주십시오. (좌,우 20cm / 뒤 10cm 이상)
	제품 뒷면에 물건이 떨어져 있습니까?	제품 뒷면에 떨어진 물건을 치워 주십시오.
	제품 위에 물건이 올려져 있습니까?	제품 위에 올려진 물건을 치워 주십시오.
제품에서 소리가 들립니다.	제품이 떨리는 소리가 들립니까?	마룻바닥 또는 목재로 된 벽면에 제품을 설치하거나 수평이 바르지 못하면 진동에 의해 제품의 떨림 소리가 커질 수 있습니다.
	제품 최초 설치 시 제품 소리가 크게 들립니까?	제품을 처음 작동시키면 온도를 빨리 낮추기 위해 고속으로 회전하기 때문에 소리가 크게 들릴 수 있습니다. 일정 온도 이하로 내려가면 소리도 점차 작아집니다.
제품 앞쪽 또는 뒤쪽이 따뜻합니다.	제품에 히터가 설치된 부분을 만졌습니까?	제품 전면의 돌레에 이슬 맺힘을 방지하는 히터가 설치되어 있습니다. 제품을 설치한 후나 여름철에는 특히 뜨겁게 느껴질 수 있으나 고장이 아니므로 안심하고 사용해 주십시오.
	제품의 방열 팬이 설치된 부분을 만졌습니까?	제품 후면에 방열 팬이 설치되어 있습니다. 품을 설치한 후나 여름철에는 특히 뜨겁게 느껴질 수 있으나 고장이 아니므로 안심하고 사용해 주십시오.
	제품에 방열이 되는 부분을 만졌습니까?	제품 뒷면 기체실 좌/우측을 통해 방열이 되도록 되어 있습니다. 더운 공기가 느껴질 수 있으나 고장이 아니므로 안심하고 사용해 주십시오.
제품 주위에 물이 있습니다.	제품 바닥 또는 주위에 물이 있습니까?	제품후면에 냉각팬이 작동하는 과정에서 물이 나오고 증발되도록 설계되어 있습니다. 다만, 습도가 높거나 환기가 잘 되지 않을 경우 증발되는 속도가 느려서 물기가 남을 수 있습니다. 이때는 트레이(물받이)를 자주 비워주십시오.
어댑터가 뜨거워요.	어댑터가 환기가 잘 되는 곳에 있습니까?	냉장고 정상적인 가동 시 어댑터의 표면 온도는 평균 50°C 정도(최고 60°C)로 뜨겁게 느껴질 수 있지만, 고장이 아니므로 안심하고 사용해 주십시오. 다만 피부가 약한 어린이가 만지지 않도록 주의하여 환기가 잘 되는 곳에 설치하여 사용해 주십시오. 어댑터 설치 시 소파, 침대, 카펫 등 방열을 방해하는 곳에 올려놓거나 수건 등으로 덮어두지 마십시오. 상해 및 화재의 원인이 됩니다.
Cleaning Filter가 계속 깜빡여요. <small>(본기능은 Filter 청소 외 실내온도가 30°C 이상시 정상 설치를 위한 안내 역할을 합니다.)</small>	제품 주위에 적당한 간격이 있습니까?	제품 주위에 적당한 간격을 두어 설치 위치를 조정해 주십시오.(좌우 20cm, 뒤 10cm 이상)
	제품 뒷면이 커튼이나 수건으로 막혀 있습니까?	설치 시 알아두기를 참조하여 공기 순환이 막히지 않도록 해주십시오.
	설치 장소의 온도가 27°C 이상입니까?	설치 시 알아두기를 참조하여 주위 온도가 27°C 이하인 곳에 설치해 주십시오.
	위와 같은 조치에도 해결이 되지 않으면 서비스센터로 연락 주십시오.	

제품 보증서

고객에게는 **제품 사용 중 발생한 고장에 대하여 구입일로부터 1년 동안 무상 서비스**를 받을 수 있는 소중한 권리가 있습니다. 본 제품은 대한민국에서만 보증 기간 내 무상 서비스가 가능합니다.

모델명		※ 참고 : 제품 뒷면 부착된 라벨 S/No. : (시리얼 번호)
구입일		

수리를 의뢰할 때는 구입일자가 기재된 본 보증서 또는 **제품 뒷면에 부착된 라벨 S/No.(시리얼 번호)**를 제시해야 충분한 서비스를 받을 수 있으므로 잘 보관해 주십시오.

1. 본 제품에 대한 품질 보증은 보증서에 기재된 내용으로 보증 혜택을 받습니다.
2. 무상 품질 보증 기간은 구입일로부터 산정되므로 구입일자를 기재 받아주십시오. (구입일자 확인이 안될 경우 제조연월일 또는 수입통관일자로부터 3개월이 경과한 날로부터 품질 보증 기간을 가산합니다.)
3. 가정용 제품을 영업을 위한 목적 또는 수단으로 사용하거나 비정상적인 환경에서 사용할 경우에는 무상 품질 보증기간을 50% 단축하여 적용합니다.
4. 이 보증서는 재발행되지 않습니다.
5. 별도 계약에 의한 공급(조달, HOST, 단일용품 등)일 경우에는 주계약에 따라 보증 내용을 적용합니다.

소비자 분쟁 해결 기준 안내

소비자 피해 유형	보상내역		
	보증기간 이내	보증기간 경과 후	
구입 후 10일 이내 정상적인 사용 상태에서 발생한 성능 또는 기능상의 하자로 중요한 수리를 요할 때	제품 교환 또는 구입가 환불	유상수리	
구입 후 1개월 이내 정상적인 사용 상태에서 발생한 성능 또는 기능상의 하자로 중요한 수리를 요할 때	제품 교환 또는 무상수리		
품질 보증기간 이내에 정상적인 사용 상태에서 발생한 성능 또는 기능상의 하자	하자 발생 시		무상수리
	수리 불가능 시		제품 교환 또는 구입가 환불
	교환 불가능 시		구입가 환불
교환된 제품이 1개월 이내에 중요한 수리를 요할 때	구입가 환불		
품질보증 기간 이내에 동일 하자에 대해 2회까지 수리하였으나 하자가 재발하는 경우 또는 여러 부위 하자에 대해 4회까지 수리하였으나 하자가 재발하는 경우는 수리 불가능한 것으로 봄			
소비자가 수리 의뢰한 제품을 사업자가 분실한 경우	제품 교환 또는 구입가 환불	정액 감가상각한 금액의 10%를 가산하여 환불 (최고한도: 구입가액)	
부품 보유기간 이내에 수리용 부품을 보유하고 있지 않아 발생한 피해	정상적인 사용 상태에서 성능 또는 기능상의 하자로 인해 발생한 경우	제품 교환 또는 구입가 환불	정액 감가상각한 잔여 금액에 구입가의 5%를 가산하여 환불
	소비자의 고의 또는 과실로 인한 고장인 경우	유상수리에 해당하는 금액 징수 후 제품 교환	

- 상기 무상보증 기간 및 보상기준은 공정거래위원회 고시 소비자분쟁 해결기준에 의거합니다.
- 명시되지 않은 사항이나 규정에 다름이 있을 경우 소비자분쟁 해결기준에 따릅니다.
- 기구체적, 조성, 사용설명 등은 고장이 아닙니다.

유상 서비스에 대한 책임

■ 유상 서비스(고객의 비용 부담)에 대한 책임

서비스 신청 시 다음과 같은 경우는 무상 기간 내라도 유상 처리됩니다.

- 제품 내부에 장난감 또는 음료와 같은 이물질이 들어가 고장이 발생한 경우
- 제품을 떨어뜨리는 등 충격으로 인한 제품 파손 또는 기능상 고장이 발생한 경우
- 고객의 부주의 또는 시너(신나), 벤젠 등과 같은 유기 용제에 의해 제품 외관이 손상되거나 변형된 경우
- ccomo 정품이 아닌 부품을 사용하여 제품 고장이 발생한 경우
(ccomo 정품은 가까운 ccomo 고객센터에서 구입해 주십시오.)
- 사용상 정상 마모되는 소모성 부품을 교환하는 경우
- 사용 전압을 잘못 선택하여 제품 고장이 발생할 경우
- 고객이 제품을 임의 분해하여 부속품이 분실 또는 파손된 경우
- 제품 기능 설명 또는 분해 없이 간단히 조정만 하는 경우(1회 무료, 2회부터 유료)
- ccomo 제품 설명서 내에 '안전을 위한 주의사항'을 지키지 않아 고장이 발생한 경우
(‘안전을 위한 주의 사항’을 잘 지키면 제품을 오래 사용할 수 있습니다.)
- 낙립, 화재, 풍수해, 염해, 가스 피해, 지진 등과 같은 천재지변에 의해 고장이 발생한 경우
- 전원 차단기가 내려감으로 서비스를 요청하였으나 제품에 이상이 없는 경우
- 전원 콘센트 자체 결함 또는 전원 플러그 연결이 안된 경우 등과 같이 제품 자체의 하자가 아닌 외부 원인으로 인한 경우
- 사용 전원의 이상 또는 접속기기의 불량으로 인하여 고장이 발생한 경우
- 초기 제품 설치 이후 고객의 요구로 제품 위치를 바꾸거나, 이사 후 재설치한 경우
(제품 문 분해나 조립 포함)
- 자사 제품으로 서비스를 요청하였으나, 타사 제품 또는 타제품 불량으로 서비스가 접수된 경우
- ccomo 제품 판매점이나 ccomo 고객센터의 수리기술사가 아닌 사람이 제품을 수리 또는 개조하여 고장이 발생한 경우
- 진열 제품 구입 시 외관의 불량을 충분히 인지하지 못하고 구입 후 서비스를 요청한 경우
- 제품 불량이나 기구 불량에 의해 서비스를 요청한 경우
- 고객의 기타 과실에 의하여 고장이 발생한 경우

폐 가전제품 처리 절차

제품 재구입 시

- ccomo 제품 판매점에서 신제품을 구입한 경우 새 제품 배달시 기존 ccomo 제품을 무상으로 폐 가전 처리해드립니다.

단순 폐기 시

- 가전 제품과 같은 대형 생활 폐기물을 버릴 경우, 관할 주민센터 또는 폐기 전문업체로 연락하여 폐기해야 합니다.

포장재 폐기 시

- 포장재(비닐, 스티로폼 등)는 어린이가 손대지 않도록 폐기하십시오. 포장재에 의한 질식의 원인이 됩니다.

전자파검사필 R-R-gmo-C031BUA01 (블루투스 적용)
전자파검사필 R-R-gmo-C031BUA03 (블루투스 미적용)

판매원 : wadiz

경기도 성남시 분당구 판교로 242 판교디지털센터 A동 4층

wadiz 고객센터 : 1661-9056

상담시간: 평일 오전 9시 ~ 오후 6시 (주말, 공휴일 제외)

제조사 : 고모텍 주식회사 (반쯤처)

경상남도 김해시 진례면 고모로 324번길 192 (1661-7071)

MADE IN KOREA